



didiesse
l'espresso in cialde

Frog. *Baby*

istruzioni per l'uso
operating instructions

didiesse
● l'espresso in cialde

L'espresso ha una nuova dimensione



Indice

- 6 Norme di sicurezza
- 14 Garanzia
- 15 Come leggere e utilizzare il manuale di istruzioni
- 16 Informazioni sull'assistenza manutentiva della macchina
- 16 Generalità
- 18 Dati tecnici
- 19 Installazione
- 22 Erogazione del caffè
- 23 Pulizia
- 24 Decalcificazione
- 25 Servizio di manutenzione ad intervalli regolari
- 25 Informazioni di carattere giuridico
- 26 Ricerca guasti
- 28 Dichiarazione di conformità



ATTENZIONE:

Prima di mettere in funzione la macchina per caffè o sue parti, consultare attentamente il presente manuale.



ATTENZIONE:

La presente documentazione non può essere copiata, fotocopiata, riprodotta, tradotta o ridotta in alcun modo né in parte, né integralmente, senza autorizzazione scritta da parte della Didesse S.r.l.

1. Norme di sicurezza

PERICOLO:

Mai mettere a contatto con l'acqua le parti sotto tensione: pericolo di cortocircuito! Il vapore surriscaldato e/o l'acqua calda possono provocare scottature!

AVVERTENZE:

- i. evitare di disconnettere la spina di alimentazione in modo errato;
- ii. l'uso improprio della macchina è potenzialmente dannoso per chi la utilizza;
- iii. la superficie dell'elemento "G" (vedi fig. 5-A) è soggetta a calore residuo anche dopo l'uso.

ATTENZIONE: DESTINAZIONE D'USO

La macchina per caffè espresso Baby Frog è prevista esclusivamente per l'impiego domestico o da ufficio. È vietato apportare modifiche tecniche e ogni impiego illecito. La macchina per caffè deve essere utilizzata solo da adulti. Questo apparecchio è destinato all'uso in applicazioni

domestiche e simili come:

- i. cucine per il personale in negozi, uffici e altri ambienti di lavoro;
- ii. fattorie;
- iii. da clienti in hotel, motel e altri ambienti di tipo residenziale;
- iv. ambienti di tipo bed and breakfast.

PERICOLO: ALIMENTAZIONE DI CORRENTE

Collegare la macchina per caffè soltanto ad una presa di corrente adeguata: la tensione di alimentazione deve corrispondere a quella riportata sulla targhetta della macchina. Far sostituire subito da centri di assistenza autorizzati i cavi e le spine difettosi. Non utilizzare la macchina se si riscontra una difettosità sul cavo di alimentazione. Non far passare il cavo d'alimentazione per angoli e su spigoli vivi, sopra oggetti molto caldi e proteggerlo dall'olio. Non tirare e/o sollevare la macchina per caffè tenendola per il cavo. Non estrarre la spina tirandola per il cavo oppure toccarla con le mani bagnate. Evitare che il cavo d'alimentazione

cada liberamente da tavoli o scaffali.



AVVERTENZA: USO DELLA MACCHINA

Questo apparecchio può essere utilizzato da bambini di almeno 12 anni, purché siano controllati, abbiano ricevuto istruzioni sull'utilizzo della macchina e siano pienamente consapevoli dei pericoli inerenti. La pulizia e la manutenzione non dovranno essere fatte da bambini a meno che non abbiano un'età superiore ai 12 anni e non siano controllati da un adulto. Tenere l'apparecchio e il cavo fuori dalla portata dei bambini di età inferiore ai 12 anni. Gli apparecchi possono essere utilizzati da persone con ridotte capacità fisiche, sensoriali o mentali o con mancanza di esperienza e conoscenza solo se sottoposti a supervisione o istruzione sull'uso dell'apparecchio in modo sicuro, così da comprendere i pericoli connessi.



AVVERTENZA: PROTEZIONE DI ALTRE PERSONE

Assicurarsi che nessun bambino abbia la possibilità di giocare con la macchina per caffè. I bam-

bini non si rendono conto del pericolo connesso agli elettrodomestici. Non lasciare alla portata dei bambini i materiali utilizzati per imballare la macchina.



ATTENZIONE: RISCHIO DI USTIONI

Evitare di dirigere contro se stessi e/o altri il getto d'acqua calda. Usare sempre le apposite maniglie o manopole. Non sollevare la leva C (vedi fig 5-A) aprendo la camera di estrazione G (vedi fig 5-A) durante l'erogazione di caffè. Non avviare l'erogazione di caffè con la camera di estrazione aperta. Durante la fase di riscaldamento del gruppo erogazione possono uscire gocce d'acqua calda o vapore.



NOTA: UBICAZIONE

Sistemare la macchina per caffè in un posto sicuro, dove nessuno può rovesciarla o venirne ferito. Acqua calda surriscaldata potrebbe fuoriuscire: pericolo di scottature! Non tenere la macchina a temperatura inferiore a 0 °C; c'è il pericolo che il gelo possa danneggiarla. Non usare la macchina

all'aperto. Non posare la macchina su superfici molto calde e nelle vicinanze di fiamme aperte per evitare che si danneggi o prenda fuoco.



AVVERTENZA: PULIZIA

Prima di pulire la macchina, è indispensabile disinserire tutti gli interruttori e poi staccare la spina dalla presa di corrente. Inoltre, aspettare che la macchina si raffreddi. Mai immergere la macchina nell'acqua! È severamente vietato cercare di intervenire all'interno della macchina.



AVVERTENZA: SPAZIO PER L'USO E LA MANUTENZIONE

Per il corretto e buon funzionamento della macchina per caffè si consiglia quanto segue:

- scegliere un piano d'appoggio ben livellato;
- scegliere un ambiente sufficientemente illuminato, igienico e con presa di corrente facilmente accessibile;
- prevedere una distanza minima dalle pareti della macchina.



NOTA: CUSTODIA DELLA MACCHINA

Quando la macchina rimane inutilizzata per un periodo prolungato, disattivarla staccando la spina dalla presa di alimentazione.

Custodirla in luogo asciutto e non accessibile ai bambini. Proteggerla dalla polvere e dallo sporco.



AVVERTENZA: RIPARAZIONI / MANUTENZIONE

Nel caso di guasti, difetti o sospetto di difetto dopo una caduta, staccare subito la spina dalla presa. Mai mettere in funzione una macchina difettosa. Soltanto Didiessè S.r.l. o i centri di assistenza autorizzati possono effettuare interventi e riparazioni. Nel caso di interventi non eseguiti a regola d'arte, si declina ogni responsabilità per eventuali danni e decade la garanzia.



AVVERTENZA: SERBATOIO / BOTTIGLIA

Immettere nei circuiti della macchina per caffè solo acqua fresca potabile non gassata.



AVVERTENZA: PORTACIALDA

Nel portacialda vanno inserite solo cialde ESE

da 44 mm, secondo le specifiche descritte nel presente manuale o prodotto simile espressamente autorizzato dalla Didesse S.r.l.

Non inserire le dita o qualsiasi altro oggetto.

Le cialde vanno usate una sola volta.



NOTA: ANTINCENDIO

In casi di incendio utilizzare estintori ad anidride carbonica (CO₂). Non utilizzare acqua o estintori a polvere.



SMALTIMENTO DELLA MACCHINA A FINE VITA

Ai sensi dell'art. 13 del D. Lgs. 151/2005 "Attuazione delle Direttive 2002/95/CE, 2002/96/CE e 2003/108/CE, relative alla riduzione dell'uso di sostanze pericolose nelle apparecchiature elettriche ed elettroniche, nonché allo smaltimento dei rifiuti". Il simbolo del cassonetto barrato riportato sull'apparecchiatura o sulla sua confezione indica che il prodotto, alla fine della propria vita utile, deve essere raccolto separatamente dagli altri rifiuti. L'utilizzatore dovrà pertanto conferi-

re l'apparecchiatura giunta a fine vita agli idonei centri di raccolta differenziata di rifiuti elettronici ed elettrotecnici, oppure riconsegnarla al rivenditore al momento dell'acquisto di una nuova apparecchiatura di tipo equivalente, in ragione di uno ad uno. L'adeguata raccolta differenziata per l'avvio successivo dell'apparecchiatura dismessa al riciclaggio, al trattamento e allo smaltimento ambientalmente compatibile, contribuisce ad evitare possibili effetti negativi sull'ambiente e sulla salute e favorisce il reimpiego e/o riciclo di materiali di cui è composta l'apparecchiatura. Lo smaltimento abusivo del prodotto da parte dell'utente comporta l'applicazione delle sanzioni amministrative previste dalla normativa vigente.

2. Garanzia

La garanzia sui componenti della macchina riguarda i vizi di costruzione, manodopera e/o materiali. Tale garanzia decorre dalla data riportata sulla relativa bolla di consegna ed ha una durata di 24 mesi dalla data di acquisto.

La Didiessè S.r.l. sostituirà gratuitamente qualsiasi parte della macchina inviataci, purché trovata difettosa dopo ispezioni effettuate presso lo stabilimento Didiessè S.r.l. e da personale autorizzato dalla stessa azienda.

Si precisa in tal senso che, ai fini del rispetto delle condizioni di garanzia, il Cliente, in caso di guasto, dovrà far pervenire e ritirare l'apparecchio presso la sede della Didiessè S.r.l. o al centro assistenza indicato dalla stessa chiamando al numero verde: **800 217 661**.

Nessun'altra garanzia (scritta od orale) verrà applicata alla macchina per caffè in oggetto. I materiali di consumo e quindi soggetti ad usura durante il normale funzionamento della macchina, nelle condizioni previste dal presente manuale, non sono coperti da tale garanzia.

Vengono esclusi da tale garanzia danni all'impianto causati da:

- guasti legati alla rottura o perdita di guarnizioni (O-Ring cialda);
- trasporto e/o movimentazione (se tali interventi sono a carico del cliente);
- errori del Cliente dovuti ad un non corretto utilizzo della macchina per caffè;
- mancata manutenzione prevista dal presente manuale;
- guasti riconducibili alle ostruzioni causate da accumuli di calcare;
- guasti causati da sbalzi elettrici e cortocircuiti;
- motivi non dipendenti dal fabbricante.

Inoltre, la manomissione, le modifiche non espressamente autorizzate dal fabbricante, l'utilizzo in condizioni ambientali estreme, l'uso improprio rispetto a quanto previsto nel presente manuale (es. la macchina deve funzionare solo con cialde), la mancata osservanza delle indicazioni riportate nel manuale, saranno da ritenersi ugualmente causa di immediata revoca della garanzia. La presente garanzia è valida dal momento in cui la macchina per caffè diventa di proprietà dell'acquirente/utilizzatore, che si impegna ad utilizzarla secondo le raccomandazioni della Didiessè S.r.l.

L'azienda non potrà in alcun modo essere ritenuta responsabile per eventuali danni commerciali e/o di immagine, né per danni a cose e persone causati da un uso o collegamento improprio della macchina per caffè. Qualsiasi controversia tra la Didiessè S.r.l. e l'acquirente sarà risolta mediante arbitrato oppure sarà reso competente il Foro di Napoli.

I suddetti punti sono estratti dalle condizioni generali di vendita che costituiscono parte integrante e sostanziale del seguente paragrafo.

Pertanto è necessario farvi riferimento per le ulteriori considerazioni ivi non riportate.

3. Come leggere e utilizzare il manuale di istruzioni

Lo scopo di questo manuale è essenzialmente quello di fornire agli utilizzatori una guida il più completa possibile, istruendoli sull'uso della macchina per caffè e fornire un piano dettagliato su quali e quanti interventi occorrono per un migliore e duraturo funzionamento.

 **NOTA:**

pertanto occorre considerare il manuale di istruzioni come parte integrante della macchina, e quindi custodirlo per tutta la durata della sua vita operativa, richiedendone copie supplementari se smarrito.

Il presente manuale deve essere integro e leggibile in ogni sua parte e dovrà essere consultato ogni qualvolta si renda necessario. La descrizione e le immagini presenti in questa documentazione non sono impegnative. La ditta Didiessè S.r.l. si riserva il diritto di apportare tutte le modifiche che riterrà necessarie.

Nel manuale verranno utilizzati i seguenti simboli per evidenziare indicazioni ed avvertenze particolarmente importanti:

 **ATTENZIONE:**
questo simbolo indica delle norme antinfortunistiche per l'operatore.

 **AVVERTENZA:**
questo simbolo indica che esiste la possibilità di arrecare danno alla macchina e/o ai suoi componenti.

 **PRECAUZIONE:**
questo simbolo indica che nella descrizione vengono fornite notizie inerenti l'operazione in corso.

PERICOLO:
 questo simbolo indica l'esistenza di un grave rischio che ha alte probabilità di causare morte o grave infortunio nel caso in cui non venissero adottate le precauzioni appropriate.

NOTA:
 questo simbolo fornisce informazioni utili.

4. Informazioni sull'assistenza manutentiva della macchina

Sono riportate di seguito le informazioni sulle Aziende ed il personale, autorizzati e consigliati dalla Didiess S.r.l., per effettuare l'assistenza tecnica di garanzia e la manutenzione della macchina:

- personale Didiess S.r.l.;
- centri autorizzati indicati dalla Didiess S.r.l.

5. Generalità

La macchina per caffè modello Baby Frog è indicata per la preparazione di 1 tazza di caffè. I comandi sulla parte frontale dell'apparecchio sono contrassegnati con simboli di facile interpretazione. La macchina è stata progettata per uso domestico e non è indicata per un funzionamento continuo di tipo professionale.

ATTENZIONE:
 non si assumono responsabilità per eventuali danni in caso di:

- *impiego errato e non conforme agli scopi previsti;*
- *riparazioni non eseguite presso centri di assistenza autorizzati;*
- *manomissione del cavo d'alimentazione;*
- *manomissione di qualsiasi componente della macchina;*
- *impiego di pezzi di ricambio e accessori non originali;*
- *mancata decalcificazione;*

- *stoccaggio in locali al di sotto di 0 °C;*
- *utilizzo di cialde differenti da quelle indicate.*

In questi casi viene a decadere la garanzia.

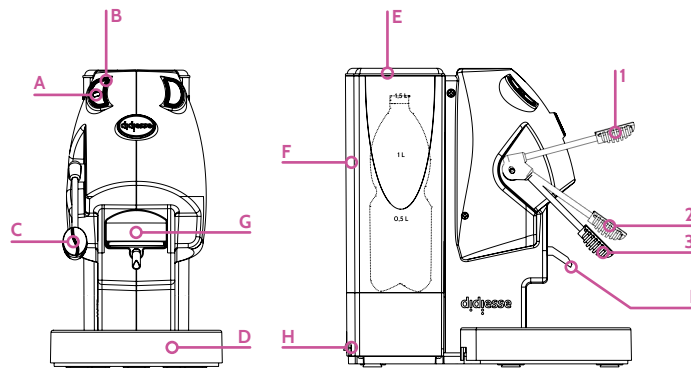

Fig. 5-A

Fig. 5-B

Legenda componenti macchina:

- A. start/stop erogazione;
- B. segnalazione temperatura/stand-by;
- C. leva di chiusura camera di estrazione;
- D. vaschetta di raccolta;
- E. coperchio serbatoio acqua/portabottiglia;
- F. serbatoio acqua/portabottiglia;
- G. camera di estrazione/portacialda/filtro doccia;
- H. interruttore accensione O/I;
- I. beccuccio erogazione.

Legenda posizioni leva:

- 1. posizione carico cialda;
- 2. posizione di appoggio;
- 3. posizione di erogazione.

6. Dati tecnici

Alimentazione	230 V ~ 50 Hz
Materiale corpo	Metallo e Termoplastica
Dimensione macchina (l*h*p)	17,1 x 29,5 x 28,4 cm
Peso	2,85 kg
Potenza	450 W
Cavo di alimentazione	almeno H05VV-F 3G 1 mm ² - L 0,8 m
Pannello di comando	Frontale
Pressione pompa	15 bar
Dispositivi di sicurezza	Termofusibile
Capacità serbatoio / bottiglia	1,5 / 0,5 litri

Con riserva di modifiche di costruzione ed esecuzione dovute al progresso tecnologico. Macchina conforme alla Direttiva Europea 2014/30/UE (Direttiva Compatibilità Elettromagnetica) e 2014/35/UE (Direttiva "Bassa Tensione").

7. Installazione

Per la propria sicurezza e quella di terzi attenersi scrupolosamente alle "Norme di sicurezza" riportate nel capitolo 1.

AVVERTENZE DI INSTALLAZIONE



Prima di installare la macchina, attenersi alle seguenti prescrizioni di sicurezza:

- sistemare la macchina in un luogo sicuro;
- accertarsi che i bambini non abbiano la possibilità di giocare con la macchina;
- evitare che la macchina venga collocata su superfici molto calde o vicino a fiamme aperte.



AVVERTENZA:

posizionare la macchina su una superficie piana e stabile, lontano da acqua e fonti di calore. Scollegare l'alimentazione elettrica, se presente. Sollevare la macchina con estrema accortezza, utilizzando entrambe le mani.

La macchina per caffè è ora pronta per essere collegata alla rete elettrica.

COLLEGAMENTO ALLA RETE ELETTRICA



AVVERTENZA:

la corrente elettrica può essere pericolosa! Di conseguenza attenersi sempre, scrupolosamente, alle norme di sicurezza descritte nel capitolo 1 del presente manuale. Non usare mai cavi difettosi! I cavi e le spine difettosi devono essere sostituiti immediatamente da centri di assistenza autorizzati.

La tensione dell'apparecchio è stata impostata in fabbrica. Verificare che la tensione della rete corrisponda alle indicazioni riportate sulla targhetta d'identificazione posta sul fondo dell'apparecchio. Costatare che l'interruttore generale non sia premuto prima di collegare la macchina alla rete elettrica. Inserire la spina in una presa di corrente di tensione adeguata.

CARICAMENTO ACQUA E AVVIAMENTO MACCHINA

Facendo riferimento alle fig. 7-A e 7-B, estrarre il serbatoio dalla sede, sollevare il tappo di chiusura e riempirlo d'acqua fino al raggiungimento del livello massimo segnalato sul serbatoio, oppure inserire una bottiglia di acqua naturale non gassata da 0,5 litri.

Rimettere quindi il tappo al serbatoio dopo aver inserito il tubo di carico in silicone nel serbatoio o nella bottiglia e riposizionarlo nell'apposito alloggiamento.



AVVERTENZA:

immettere nel serbatoio solo acqua a temperatura ambiente, potabile e non gassata.

Acqua calda nonché altri liquidi possono danneggiare la macchina e il serbatoio. Non mettere in funzione la macchina senza acqua: accertarsi sempre che ve ne sia a sufficienza all'interno del serbatoio.

Eseguita questa semplice operazione e dopo esservi accertati che la macchina per caffè Baby Frog in vostro possesso è conforme ai parametri di alimentazione previsti dalla locale rete di distribuzione elettrica (230 V – 50 Hz), inserire la spina di alimentazione in una presa di corrente, posizionare quindi l'interruttore in posizione 1 per avviare il gruppo caffè. Per poter passare all'erogazione del caffè è necessario attendere che il led luminoso all'interno del pulsante diventi fisso (vedi fig. 5-A).

A questo punto la macchina è pronta per l'erogazione del caffè.

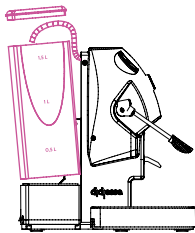

Fig. 7-A

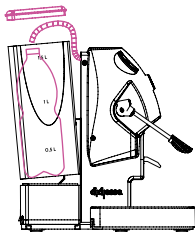

Fig. 7-B

STAND-BY

La macchina da caffè espresso Baby Frog è dotata di un sistema elettronico per la gestione della temperatura. Tale sistema permette l'autospegnimento in caso di inattività annullando i consumi elettrici. All'accensione della macchina, i led dei pulsanti posti sul frontale lampeggeranno in modo lento, 1 sec. on, 1 sec. off. Tale lampeggio, indica il riscaldamento del gruppo caffè e la modalità casa attiva (stand-by attivo, vedi fig. 7-C). Raggiunta la temperatura ottimale i led cesseranno di lampeggiare emettendo luce fissa (vedi fig. 7-D). Prima di questa condizione, non sarà possibile erogare caffè. Se la macchina dovesse rimanere inutilizzata per un periodo di 30 minuti, il sistema elettronico scollegherà la tensione dalla resistenza. È possibile abilitare o disabilitare la funzione stand-by procedendo in questo modo:

1. a macchina spenta, tenere premuto il pulsante di erogazione e contemporaneamente accendere la macchina con l'interruttore 0/1 posto sotto il serbatoio. Il bordo del pulsante lampeggerà in modo lento;
2. per cambiare modalità premere il pulsante di erogazione. Il pulsante comincerà a lampeggiare velocemente. Per confermare la disattivazione dello stand-by, spegnere nuovamente la macchina con l'interruttore presente sotto il serbatoio. Alla riaccensione, un lampeggio veloce indicherà che l'operazione è andata a buon fine.

Per tornare in modalità home, ripetere l'operazione d'accensione e agire sul pulsante d'erogazione, tenendo presente i modi di lampeggio. Il lampeggio lento sta ad indicare modalità casa (stand-by attivo) mentre il lampeggio veloce, modalità professionale (stand-by disattivo).

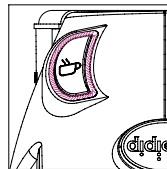

Fig. 7-C - led lampeggiante, gruppo caffè in fase di riscaldamento

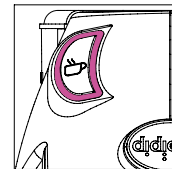

Fig. 7-D - led fisso, macchina pronta ad erogare

8. Erogazione del caffè



ATTENZIONE:

nel vano cialde vanno inserite esclusivamente cialde con diametro 44 mm. Le cialde monodoso sono predisposte per erogare un solo caffè/prodotto. Non riutilizzarle dopo l'uso. L'inserimento di 2 o più cialde provoca il malfunzionamento della macchina. Accertarsi di aver rimosso il cappuccio protettivo dal beccuccio di erogazione prima di erogare il caffè.

In sequenza devono essere effettuate le seguenti operazioni:

1. ruotare dal basso verso l'alto la leva di chiusura e inserire la cialda nel vano portacialda presente in corrispondenza della camera d'estrazione (vedi fig. 8-A);
2. ruotare verso il basso la leva di chiusura, fino al punto in cui si blocca, segnalato da uno scatto;
3. posizionare la tazzina/bicchiere sotto il beccuccio di erogazione caffè e verificare che la spia luminosa sul pulsante sia fissa (vedi fig. 8-B);
4. premere il pulsante di erogazione del caffè ed attendere l'erogazione della quantità desiderata (vedi fig. 8-C);
5. al termine dell'erogazione della quantità desiderata di caffè, disattivare il pulsante di erogazione e sollevare nuovamente verso l'alto la leva C, in modo da poter infine rimuovere la cialda esausta.



ATTENZIONE:

durante l'erogazione del caffè non portare la leva C in posizione di appoggio.

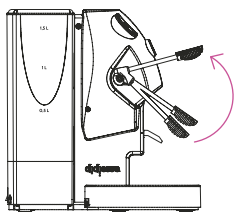

Fig. 8-A - inserimento cialda

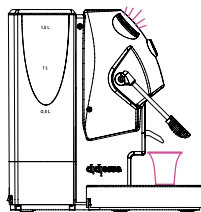

Fig. 8-B - preparazione

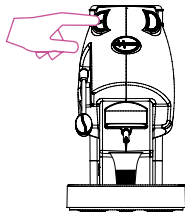

Fig. 8-C - erogazione

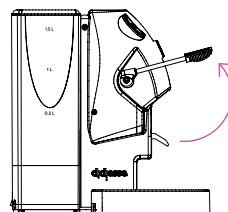

Fig. 9-A - sollevare leva

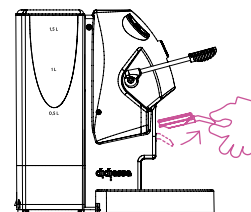

Fig. 9-B - sollevare ed estrarre portacialda



NOTA:

È assolutamente vietato utilizzare solventi, alcol o sostanze aggressive o forni per l'asciugatura dei componenti della macchina. Lavare i componenti (esclusi quelli elettrici) con acqua fredda/tiepida e panni/spugne non abrasive.

9. Pulizia



ATTENZIONE:

- la manutenzione e la pulizia possono essere effettuate soltanto quando la macchina è fredda e scollegata dalla rete elettrica;
- non immergere la macchina nell'acqua;
- non utilizzare oggetti acuminati o prodotti chimici aggressivi (solventi) per la pulizia;
- non asciugare la macchina e/o i suoi componenti utilizzando un forno a microonde e/o un forno convenzionale;
- per la pulizia dell'apparecchio utilizzare un panno morbido inumidito d'acqua.

Per la pulizia del portacialda asportabile è necessario alzare la leva (vedi fig. 9-A), sollevare il portacialda dalla sede in plastica tenendolo per il beccuccio (vedi fig. 9-B), pulire la sede, staccare e pulire il filtro doccia e la sua base, ricomporlo e riposizionarlo nel suo alloggiamento. Giornalmente vuotare e lavare la vaschetta di raccolta e quando necessario, lavare il serbatoio dell'acqua (vedi fig. 5-A, 5-B). Si consiglia di cambiare l'acqua all'interno del serbatoio ogni giorno.

10. Decalcificazione

Per evitare la formazione di calcare (causa di rottura pompa, ostruzione tubicini ecc.) si consiglia di effettuare un trattamento decalcificante ogni 3 – 4 mesi. Qualora si volesse eseguirlo personalmente, si può utilizzare un prodotto decalcificante per macchine da caffè di tipo non tossico e/o nocivo, comunemente reperibile in commercio, con le seguenti modalità d'utilizzo:

1. estrarre il serbatoio, vuotarlo se pieno, e versare al suo interno l'intero contenuto del flacone di decalcificante (in alternativa si può poggiare la bottiglia di decalcificante nel serbatoio, inserendo il tubicino di carico al suo interno);
2. riposizionare il serbatoio nell'apposita sede;
3. premere il pulsante di erogazione in modo da far scorrere la soluzione all'interno della macchina;
4. prelevare gradualmente la soluzione decalcificante per mezzo di un contenitore posizionato sotto il beccuccio di erogazione caffè;
5. erogare il decalcificante, circa 75 ml per volta ad intermittenza, lasciandolo agire per circa 5 – 10 minuti e ripetere l'operazione fino all'esaurimento della soluzione decalcificante;
6. estrarre il serbatoio, lavarlo con acqua corrente e riposizionarlo nell'apposita sede;
7. erogare circa 1 serbatoio di acqua ad intermittenza (30 secondi on – 30 secondi off);
8. concludere queste operazioni, riempire nuovamente il serbatoio con acqua potabile per procedere all'erogazione del caffè.



NOTA:

la procedura indicata si riferisce all'utilizzo del decalcificante BOMBA PLUS, acquistabile direttamente presso il nostro store online www.didiessesrl.eu. Per l'uso di altre tipologie di decalcificante riferirsi all'etichetta presente sul prodotto scelto.



ATTENZIONE:

Non utilizzare in nessun caso l'aceto come decalcificante. La soluzione decalcificante deve essere smaltita secondo quanto previsto dal fabbricante e/o dalle norme vigenti nel Paese di utilizzo.

11. Servizio di manutenzione ad intervalli regolari

Il servizio di manutenzione ad intervalli regolari da parte di un centro di assistenza autorizzato prolunga la durata e l'affidabilità della macchina. Conservare l'imballo originale che potrà servire da protezione durante il trasporto.

12. Informazioni di carattere giuridico

Le presenti istruzioni per l'uso contengono le informazioni necessarie per l'impiego corretto, per le funzioni operative e la manutenzione accurata dell'apparecchio. Queste conoscenze e l'osservanza delle indicazioni, rappresentano la premessa per un uso senza pericolo e nel pieno rispetto della sicurezza.

Se si desiderano ulteriori informazioni, o se dovessero subentrare particolari problemi, che si ritiene nelle presenti istruzioni d'uso non siano stati spiegati con sufficiente chiarezza, preghiamo di rivolgersi direttamente alla Didiess S.r.l.

Inoltre facciamo notare che il contenuto di queste istruzioni d'uso non è parte di una convenzione precedente o già esistente, di un accordo o di un contratto legale e che non ne cambiano la sostanza. Tutti gli obblighi del costruttore si basano sul relativo contratto di compravendita che contiene anche il regolamento completo ed esclusivo riguardo alle prestazioni di garanzia. Le norme di garanzia contrattuali non vengono né limitate né estese in base alle presenti spiegazioni. Le istruzioni per l'uso contengono informazioni protette dal diritto d'autore. Non è permesso fotocopiarle o tradurle in un'altra lingua senza previo accordo scritto da parte del Costruttore.

13. Ricerca guasti

GUASTI	CAUSE POSSIBILI	RIMEDIO
La macchina non si accende	Macchina non collegata alla rete elettrica	Collegare la macchina alla rete elettrica
La pompa è molto rumorosa	Manca acqua nel serbatoio / bottiglia	Rabboccare con acqua fresca potabile il serbatoio o inserire una bottiglia di acqua piena
Il caffè è troppo freddo	Sonda temperatura guasta	Rivolgersi ad un centro assistenza
La leva di caricamento non raggiunge la posizione di erogazione	Cialda inserita in modo errato	Aprire camera di estrazione. Riposizionare cialda e richiudere camera di estrazione
Il caffè sgorga troppo velocemente, non viene erogato un caffè cremoso	Cialda usata	Aprire camera di estrazione. Inserire una nuova cialda e richiudere camera di estrazione
	Macinatura troppo grossa	Usare una miscela diversa
	Caffè vecchio o non adatto	Usare una miscela diversa

GUASTI	CAUSE POSSIBILI	RIMEDIO
Il caffè non sgorga o sgorga solo a gocce	Manca di acqua	Rabboccare con acqua o sostituire bottiglia
	Erogatore intasato	Eseguire ciclo di lavaggio erogatore caffè
Il caffè non viene erogato ed esce vapore dal vano inserimento cialda	La leva di caricamento non è stata portata correttamente in posizione di erogazione	Portare la leva in posizione di erogazione
	Macchina calcificata	Decalcificare la macchina
Il caffè sgorga dai bordi	Guarnizione della caldaia sporca o usurata	Rivolgersi ad un centro assistenza

Per i guasti non contemplati nella suddetta tabella o nel caso i rimedi suggeriti non riuscissero a risolverli, rivolgersi direttamente all'assistenza tecnica della Didiesse S.r.l.

14. Dichiarazione di conformità



DICHIARAZIONE DI CONFORMITÀ UE

La società: Didiess S.r.l.
Zona Industriale ASI Pascarola
80023 Caivano (NA) - Italia
Tel: +39 081 559 52 38
info@didiesse srl | www.didiesse srl

Dichiara che il prodotto: macchina da caffè "Baby Frog"

è conforme ai requisiti essenziali delle direttive indicate e delle seguenti norme:

Direttiva 2014/30/UE (EMC) EN 55014-1:2017 / A11:2020
EN 61000-3-2:2014
EN 61000-3-3:2013
EN 55014-2:1997 / A1:2001 / A2:2008 / AC:1997

Direttiva 2014/35/UE (LVD) EN 60335-1:2012 / AC2014 / A11:2014 / A13:2017
/ A1:2019 / A14:2019 / A2:2019 / A15:2021
EN 60335-2-15:2015 / A11:2018
EN 62233:2008 / AC:2008

Direttiva 2011/65/UE (RoHS)
Direttiva delegata (UE) 2015/863

Piombo (0,1 %)
Mercurio (0,1 %)
Cadmio (0,01 %)
Cromo esavalente (0,1 %) EN 63000:2018
Bifenili polibromurati (PBB) (0,1 %)
Eteri di difenile polibromurato (PBDE) (0,1 %)
Ftalato di bis(2-etilesile) (DEHP) (0,1 %)
Benzilbutilftalato (BBP) (0,1 %)
Dibutilftalato (DBP) (0,1 %)
Diisobutilftalato (DIBP) (0,1 %)

La presente dichiarazione di conformità è rilasciata sotto la responsabilità esclusiva del fabbricante.

Caivano (NA), 05/12/2022 Didiess S.r.l. | **Ciro Perrella** - CEO



DICHIARAZIONE DI CONFORMITÀ DEI MATERIALI E DEGLI OGGETTI DESTINATI A VENIRE A CONTATTO CON I PRODOTTI ALIMENTARI

- Con la presente si dichiara che il materiale a voi fornito: macchina da caffè - modello Baby Frog
è conforme:
alla seguente legislazione comunitaria CE:
 - regolamento 1935/2004/CE
 - regolamento 2023/2006/CE
 - regolamento 10/2011/CE e successive modifiche ed integrazioni
 ed alla seguente legislazione italiana:
 - DPR 777/82 e successive modifiche ed integrazioni
 - D.M. 21/03/1973 e successive modifiche ed integrazioni (compreso il D.M. 195 del 06/08/2015 per le componenti in acciaio)
 - D.M. 76 del 18/04/2007
 - D.M. 174 del 06/04/2004
- L'articolo sopraccitato è fabbricato con diversi materiali, tra cui:
 - acciaio
 - alluminio
 - ottone
 - silicone
 - gomma
 - polimeri di diversa natura
- Questa dichiarazione ha validità a partire dalla data sotto riportata e sarà sostituita in caso di cambiamenti sostanziali nella produzione dell'articolo in grado di mutare alcuni requisiti essenziali ai fini della conformità o in caso di modifica e aggiornamenti dei riferimenti legislativi citati nella presente dichiarazione, tali da richiedere una nuova verifica ai fini della conformità stessa. Una documentazione appropriata è disponibile, per le Autorità Competenti che dovessero richiederla, per dimostrare tale adeguatezza.

Caivano (NA), 21/08/2023

Didiess S.r.l. | **Ciro Perrella** - CEO

Espresso has a new dimension



Table of contents

32	Safety regulations
40	Warranty
41	How to read and use the instruction manual
42	Information on machine maintenance service
42	General information
44	Technical data
45	Installation
48	Coffee dispensing
49	Cleaning
50	Decalcification
51	Maintenance service at regular intervals
51	Legal information
52	Troubleshooting
54	Declaration of conformity



ATTENTION:
Before operating the coffee machine or its parts, carefully consult this manual.



ATTENTION:
This documentation may not be copied, photocopied, reproduced, translated or reduced in any way, either in part or in full, without written authorisation from Didiessa S.r.l.

1. Safety regulations



DANGER:

Never put live parts in contact with water: danger of short circuit! Superheated steam and/or hot water can cause burns!



WARNINGS:

- i. avoid disconnecting the power plug incorrectly;
- ii. improper use of the machine is potentially harmful to the user;
- iii. the surface of the element “G” (see fig. 5-A) is subject to residual heat even after use.



ATTENTION: INTENDED USE

The Baby Frog espresso machine is intended for home or office use only. It is forbidden to make technical modifications or to use it in a manner that is prohibited. The coffee machine must only be used by adults.

This appliance is intended to be used in household and similar applications such as:

- i. staff kitchen areas in shops, offices and other working environments;
- ii. farm houses;
- iii. by clients in hotels, motels and other residential type environments;
- iv. bed and breakfast type environments.



DANGER: POWER SUPPLY

Connect the coffee machine exclusively to a suitable power outlet: the supply voltage must correspond to that shown on the plate of the machine. Arrange for defective cables and plugs to be replaced immediately by authorised service centres. Do not use the machine if a defect is found on the power cord. Do not run the power cord through corners, across sharp edges or over very hot objects and protect it from oil. Do not pull and/or lift the coffee machine by holding it by the cord. Do not pull the plug out by the cord or touch it with wet hands. Do not allow the power cord to hang freely from tables or shelves.



WARNING: USING THE MACHINE

This appliance may be used by children of at least 12 years of age, provided that they are supervised, have received instructions on how to use the machine and are fully aware of the related dangers. Cleaning and maintenance should not be performed by children unless they are over 12 years of age and are supervised by an adult. Keep the appliance and cord out of the reach of children under 12 years of age. Appliances may only be used by persons with reduced physical, sensory or mental capabilities or lacking in experience and knowledge if they are supervised or instructed on use of the appliance in a safe manner in order to be able to understand the related hazards.



WARNING: PROTECTING OTHERS

Make sure that no child has the opportunity to play with the coffee machine. Children are unaware of the danger associated with appliances. Do not leave the materials used to pack the machine within the reach of children.



ATTENTION: RISK OF BURNS

Avoid directing the hot water jet at yourself and/or others. Always use the appropriate hands or knobs. Do not lift the lever C (see fig 5-A) by opening the extraction chamber G (see fig 5-A) when dispensing coffee. Do not start the dispensing of coffee with the extraction chamber open. During heating of the dispensing unit, drops of hot water or steam may come out.



NOTE: LOCATION

Place the coffee machine in a safe place, where no-one can tip it over or be hurt by it. Superheated water may leak: danger of burns! Do not keep the machine below 0 °C; there is a danger that frost may damage it.

Do not use the machine outdoors.

Do not place the machine on very hot surfaces or near naked flames to prevent it from being damaged or catching fire.



WARNING: CLEANING

Before cleaning the machine, you must turn off the switch and then, disconnect the plug from the power socket. In addition, wait for the machine to cool down. Never immerse the machine in water! It is strictly forbidden to try to intervene inside the machine.



WARNING: SPACE FOR USE AND MAINTENANCE

The following are recommended for correct and efficient operation of the coffee machine:

- choose a well-levelled support surface;
- choose an environment that is sufficiently lit, hygienic and with an easy to reach power outlet;
- provide a minimum distance from the walls of the machine.



NOTE: STORING THE MACHINE

When the machine remains unused for a prolonged period, deactivate it by unplugging it from the power socket.

Store in a dry place that is not accessible to children. Protect it from dust and dirt.



WARNING: REPAIRS / MAINTENANCE

In case of faults, defects or a suspected defect after falling, immediately disconnect the plug from the socket. Never place a faulty machine into operation. Only Didiesse S.r.l. or authorised service centres can carry out interventions or repairs. In the event of interventions not performed in a workmanlike manner, all responsibility for any damage is disclaimed and the warranty lapses.



WARNING: WATER TANK / BOTTLE

Only fill the circuits of the coffee machine with fresh, non-carbonated drinking water.



WARNING: POD COMPARTMENT

Only 44 mm ESE pods should be inserted into the pod compartment, according to the specifications described in this manual or a similar product expressly authorised by Didiesse S.r.l. Do not insert fingers or any other object. Pods should only be used once.



NOTE: EXTINGUISHING FIRES

In case of fire, use carbon dioxide (CO₂) extinguishers. Do not use water or powder extinguishers.



MACHINE DISPOSAL END-OF-LIFE

Pursuant to art. 13 of Italian Legislative Decree 151/2005 "Implementation of Directives 2002/95/EC, 2002/96/EC and 2003/108/EC on the reduction of the use of hazardous substances in electrical and electronic equipment and the disposal of waste". The crossed-out bin symbol on the equipment or on its packaging indicates that the product, at the end of its useful life, must be collected separately from other waste. The user must therefore transfer the equipment at the end of its life to the appropriate electronic and electrotechnical waste collection centres, or return it to the retailer when purchasing a new piece of equipment of an equivalent type, on a one-to-one basis. Adequate separate collection for subsequent commissioning of the equipment disposed of for recycling, treatment and environ-

mentally compatible disposal helps to avoid possible negative effects on the environment and on health and promotes the reuse and/or recycling of materials that compose the equipment. Improper disposal of the product by the user entails application of the administrative sanctions provided for by the current legislation.

2. Warranty

The warranty on machine components covers defects in construction, labour and/or materials. This warranty starts from the date shown on the relevant delivery note and has a duration of 24 months from the date of purchase.

Didiesse S.r.l. will replace any part of the machine sent to us free of charge, provided it is found defective after inspections carried out at the Didiesse S.r.l. plant and by personnel authorised by the same company.

In this regard, it should be noted that in order to comply with the warranty conditions, the Customer, in case of a fault, must send to and collect the appliance from the headquarters of Didiesse S.r.l. or service centre indicated by the same by calling the free-phone number: **800 217 661**.

No other warranty (written or verbal) will be applied to the coffee machine in question. Consumables, and therefore subject to wear and tear during normal operation of the machine, under the conditions provided for in this manual, are not covered by this warranty.

Damage to the system caused by:

- faults related to the breakage or loss of gaskets (pod O-Ring);
- transportation and/or handling (if these interventions are the responsibility of the customer);
- customer errors due to incorrect use of the coffee machine;
- failure to perform the maintenance as provided for in this manual;
- faults due to obstructions caused by limescale accumulations;
- faults caused by electrical shocks and short circuits;
- reasons not dependent on the manufacturer.

In addition, tampering, modifications not expressly authorised by the manufacturer, use in extreme environmental conditions, improper use with respect to what is provided for in this manual (e.g. the machine must only work with pods) and failure to comply with the instructions provided in the manual will also be considered cause for immediate revocation of the warranty. This warranty is valid from the moment the coffee machine becomes the property of the buyer/user, who undertakes to use it according to the recommendations of Didiesse S.r.l.

The company cannot in any way be held liable for any commercial and/or image damage nor for damage to property and persons caused by improper use or connection of the coffee machine. Any dispute between Didiesse S.r.l. and the buyer will be resolved by arbitration or the Court of Naples will have jurisdiction.

These points are extracted from the general terms and conditions of sale which form an integral and substantial part of the following paragraph.

It is therefore necessary to refer to it for any additional considerations not listed therein.

3. How to read and use the instruction manual

The purpose of this manual is essentially to provide users with as complete a guide as possible, instructing them on use of the coffee machine and providing a detailed plan on what and how many interventions are needed for improved and lasting operation.



NOTE:

Therefore, consider the instruction manual as an integral part of the machine, and keep it for the duration of its operating life, requesting additional copies if it is lost.

All parts of this manual must be intact and legible and must be consulted whenever necessary. The description and images in this documentation are not binding. Didiesse S.r.l. reserves the right to make any changes it deems necessary.

The following symbols will be used in the manual to highlight particularly important indications and warnings:



ATTENTION:

this symbol indicates accident-prevention rules for the operator.



WARNING:

this symbol indicates that there is a possibility of causing damage to the machine and/or to its components.



CAUTION:

this symbol indicates that the description provides information about the operation in progress.

DANGER:
 this symbol indicates the existence of a serious risk that is highly likely to cause death or serious injury if appropriate precautions are not taken.

NOTE:
 this symbol provides useful information.

4. Information on machine maintenance service

Below is the information on the Companies and personnel, authorised and recommended by Didiess S.r.l., to carry out the technical warranty service and maintenance of the machine:

- Didiess S.r.l. personnel;
- authorised centres indicated by Didiess S.r.l.

5. General information

The Baby Frog coffee machine is intended for the preparation of 1 cup of coffee. The controls on the front of the appliance are marked with easy-to-interpret symbols. The machine has been designed for domestic use and is not suitable for continuous professional operation.

ATTENTION:
 no liability is accepted for any damage in the event of:

- incorrect use not in accordance with the intended purposes;
- repairs not carried out at authorised service centres;
- tampering with the power cord;
- tampering with any component of the machine;
- the use of non-original spare parts and accessories;
- failure to perform decalcification;

- storage in rooms below 0 °C;
- the use of pods other than those indicated.

In these cases the warranty is voided.

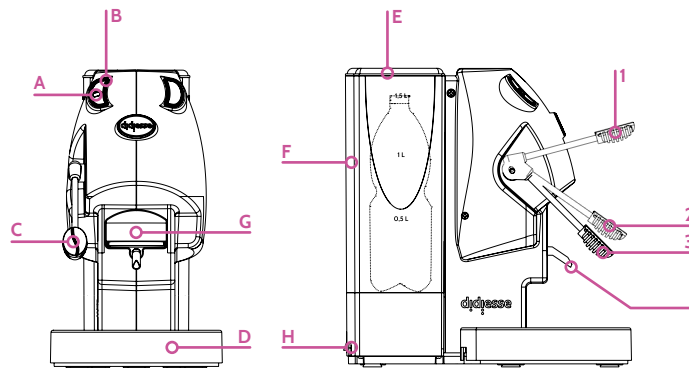

Fig. 5-A

Fig. 5-B

Legend of machine components:

- A. dispensing start/stop;
- B. temperature/stand-by signalling;
- C. extraction chamber closing lever;
- D. collection tray;
- E. water tank lid;
- F. water tank;
- G. extraction chamber/pod holder/shower filter;
- H. O/1 power switch;
- I. dispensing nozzle.

Key to lever positions:

- 1. pod loading position;
- 2. rest position;
- 3. dispensing position.

6. Technical data

Power supply	230V ~ 50Hz
Body material	Metal and Thermoplastic
Machine size (w*h*d)	17.1 x 29.5 x 28.4 cm
Weight	2.85 kg
Power	450 W
Power cord	at least H05VV-F 3G 1 mm ² - L 0.8 m
Control panel	Front
Pump pressure	15 bar
Safety devices	Thermofuse
Tank/bottle capacity	1.5/0.5 litres

Subject to construction and execution changes due to technological progress. Machine compliant with the European Directive 2014/30/EU (Electromagnetic Compatibility Directive) and with the 2014/35 / EU ("Low Voltage" Directive).

7. Installation

For your own safety and for that of third parties strictly respect the "Safety regulations" in chapter 1.

INSTALLATION WARNINGS



Before installing the machine, follow these safety instructions:

- place the machine in a safe place;
- make sure that children do not have the opportunity to play with the machine;
- prevent the machine from being placed on very hot surfaces or near naked flames.



WARNING:

place the machine on a flat and stable surface, away from water and heat sources. Disconnect the power supply, if present. Lift the machine with extreme caution, using both hands.

The coffee machine is now ready to be connected to the mains.

CONNECTION TO THE MAINS



WARNING:

electrical current can be dangerous! Consequently, always strictly observe the safety regulations described in chapter 1 of this manual. Never use faulty cables! Defective cables and plugs must be replaced immediately by authorised service centres.

The voltage of the device has been set at the factory. Check that the mains voltage corresponds to the indications on the identification plate located on the bottom of the appliance. Check that the main switch is not pressed before connecting the machine to the mains. Plug the plug into a suitable power outlet.

WATER FILLING AND MACHINE START-UP

Refer to fig. 7-A and 7-B and remove the tank from its slot, raise the closing cap and fill it with water until the maximum level marked on the tank is reached or insert a 0.5-litre bottle of still, non-sparkling water.

Then, put the cap back on the tank after inserting the silicone water inlet pipe in the tank or bottle and put it back in place.



WARNING:

only water at room temperature, drinkable and non-sparkling should be introduced into the tank.

Hot water as well as other liquids can damage the machine and tank. Do not operate the machine without water: always make sure there is sufficient water inside the tank.

Perform this simple operation and after making sure that your Baby Frog coffee machine complies with the power supply parameters required for the local electricity grid (230 V - 50 Hz), insert the plug in an electric socket, then turn the switch to 1 to start the coffee group. You must wait until the indicator light on the button becomes steady (see fig. 5-A) before you can dispense the coffee.

At this point the machine is ready to dispense coffee.

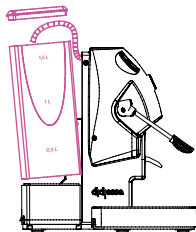

Fig. 7-A

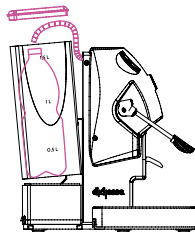

Fig. 7-B

STAND-BY

The Baby Frog espresso coffee machine has an electronic temperature control system. This system automatically shuts down if it is not used and, therefore, does not consume any electricity. When the machine is switched on, the LEDs of the buttons on the front will flash slowly, 1 sec. on, 1 sec. off. The flashing light indicates that the coffee group is heating and the home mode is active (stand-by active, see fig. 7-C). Once the setpoint temperature has been reached, the Leds light will stop flashing and becomes steady (see fig. 7-D). Before this condition, it will not be possible to dispense coffee. If the machine remains unused for a period of 30 minutes, the electronic system will disconnect the voltage from the resistor. Enable or disable the standby function - by proceeding as follows:

1. with the machine switched off, press and hold the dispensing button and simultaneously turn on the machine with the 0/1 switch located under the tank. the edge of the button will flash slowly;
2. to change mode, press the dispensing button. The button will start to flash quickly. To confirm that you want to disable the stand-by, turn the machine off again with the switch located under the tank. When powered back on, a quick flash will indicate that the operation was successful.

To return to home mode, repeat the power operation and press the dispensing button, remembering the flashing modes. Slow flashing indicates home mode (stand-by active) while fast flashing, professional mode (stand - by disabled).

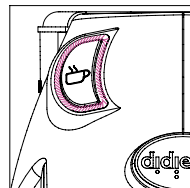

Fig. 7-C - flashing light, coffee group heating

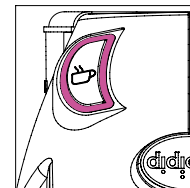

Fig. 7-D - steady light, machine ready to dispense

8. Coffee dispensing



ATTENTION:

only pods with a diameter of 44 mm should be inserted into the pod compartment. Single-dose pods are designed to dispense only one coffee/product. Do not reuse them after use. Inserting 2 or more pods causes the machine to malfunction. Make sure you have removed the protective cap from the dispensing nozzle before dispensing the coffee.

The following operations must be carried out in sequence:

1. turn the closing lever from the bottom upwards and insert the pod into the pod-holder compartment located in line with the extraction chamber (see fig. 8-A);
2. turn the closing lever downwards, to the point where it locks, signalled by a click;
3. place the cup/glass under the coffee dispensing nozzle and check that the indicator light on the button is steady (see fig. 8-B);
4. press the coffee dispensing button and wait for the desired quantity to be dispensed (see fig. 8-C);
5. at the end of dispensing the desired quantity of coffee, deactivate the dispensing button and raise the lever C upwards again, so that the used pod can finally be removed.



ATTENTION:

during coffee dispensing, do not bring lever C to the rest position.

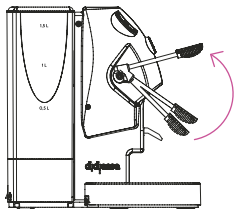

Fig. 8-A - pod insertion

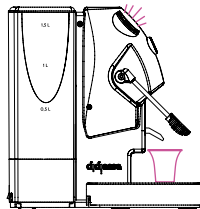

Fig. 8-B - preparation

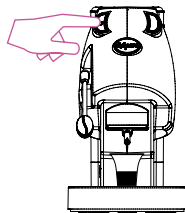

Fig. 8-C - dispensing

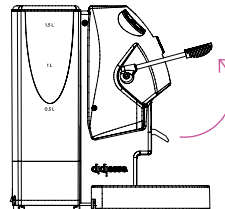

Fig. 9-A - raising the lever

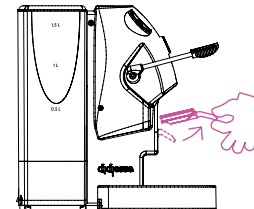

Fig. 9-B - lift and extract the pod-holder



NOTE:

It is absolutely forbidden to use solvents, alcohol or aggressive substances or ovens for drying of the machine components. Wash the components (excluding electrical) with cold/ lukewarm water and non-abrasive cloths/sponges.

9. Cleaning



ATTENTION:

- maintenance and cleaning can only be carried out when the machine is cold and disconnected from the mains;
- do not immerse the machine in the water;
- do not use sharp objects or harsh chemicals (solvents) for cleaning;
- do not dry the machine and/or its components using a microwave and/or conventional oven;
- use a soft cloth dampened with water to clean the appliance.

To clean the removable pod-holder it is necessary to raise the lever (see fig. 9-A), lift the pod-holder from the plastic seat holding it by the nozzle (see fig. 9-B), clean the seat, detach and clean the shower filter and its base, recompose it and reposition it in its housing. Empty and wash the drip tray every day and when necessary, wash the water tank (see fig. 5-A, 5-B). It is recommended to change the water inside the tank every day.

10. Decalcification

To avoid the formation of limescale (cause of pump breakage, pipe obstruction, etc.) it is advisable to perform a descaling treatment every 3 – 4 months. To perform this operation yourself, it is possible to use a non-toxic and/or non-harmful descaling product for coffee machines, commonly available on the market, with the following methods of use:

1. remove the tank, empty it if full, pour the entire contents of the decalcifier bottle into it (alternatively, the descaler bottle can be placed in the tank, inserting the water inlet pipe inside it);
2. reposition the tank in place;
3. press the dispensing button to pour the solution inside the machine;
4. gradually remove the descaling solution by means of a container positioned under the coffee dispensing spout;
5. intermittently dispense the descaling agent, approximately 75 ml at a time, leaving it to act for around 5 to 10 minutes and repeat the operation until the descaling solution is used up;
6. remove the tank, wash it with running water and reposition it in place;
7. dispense approximately 1 water tank intermittently (30 seconds on – 30 seconds off);
8. after completing these operations, refill the tank with drinking water to dispense the coffee.



NOTE:

the procedure indicated refers to use of the BOMBA PLUS decalcifier, which can be purchased directly from our online store www.didieesserleu. For the use of other types of descaler refer to the label on the chosen product.



ATTENTION:

Under no circumstances should vinegar be used as a descaler. The descaling solution must be disposed of in accordance with the manufacturer's instructions and/or with the regulations in force in the country of use.

11. Maintenance service at regular intervals

Servicing by an authorised support centre at regular intervals prolongs the life and reliability of the machine. Store the original packaging that can be used as protection during transportation.

12. Legal information

These operating instructions contain the information necessary for correct use, for the operational functions and for precise maintenance of the appliance. This knowledge and observing the indications are the premise for using the machine safely and with no risks incurred.

For further information, or if particular problems arise which it is considered have not been adequately explained in these operating instructions, please contact Didieesse S.r.l. directly. We also point out that the content of these operating instructions is not part of a previous or existing convention, agreement or legal contract and does not change the substance thereof. All obligations of the manufacturer are based on the relevant contract of sale which also contains the complete and exclusive regulations regarding warranty services. The contractual warranty rules are neither limited nor extended according to these explanations. The operating instructions contain copyrighted information. It is not permitted to photocopy or translate them into another language without the prior written agreement of the Manufacturer.

13. Troubleshooting

FAULTS	POSSIBLE CAUSES	SOLUTION
The machine does not turn on	Machine not connected to the electricity grid	Connect the machine to the electricity grid
The pump is very noisy	No water in the tank/bottle	Fill up the tank with fresh water or insert a full bottle of water
The coffee is too cold	Temperature probe faulty	Contact a service centre
The loading lever does not reach the dispensing position	Pod inserted incorrectly	Open the extraction chamber. Reposition the pod and close the extraction chamber
The coffee flows out too quickly, creamy coffee is not dispensed	Used pod	Open the extraction chamber. Insert a new pod and close the extraction chamber
	Grinding too coarse	Use a different blend
	Old or unsuitable coffee	Use a different blend

FAULTS	POSSIBLE CAUSES	SOLUTION
The coffee is not dispensed or only comes out in drips	Insufficient water	Top up with water or replace the bottle
	Dispenser clogged	Run a coffee dispenser washing cycle
Coffee is not dispensed and steam comes out of the pod insertion compartment	The loading lever has not been brought correctly into the dispensing position	Put the lever in the dispensing position
	Machine calcified	Decalcify the machine
Coffee flows out from the edges	Boiler gasket dirty or worn	Contact a support centre

For faults not covered in the afore-mentioned table or in the event that the suggested solutions cannot resolve them, contact Didiessè S.r.l. technical support directly.

14. Declaration of conformity



EU DECLARATION OF CONFORMITY

The company: Didiess S.r.l.
Zona Industriale ASI Pascarola
80023 Caivano (NA) - Italy
Ph: +39 081 559 52 38
info@didieessr.l.eu | www.didieessr.l.eu

Declares that the product: "Baby Frog" coffee machine

complies with the essential requirements of the directives indicated and with the following standards:

Directive 2014/30/EU (EMC) EN 55014-1:2017 / A11:2020
EN 61000-3-2:2014
EN 61000-3-3:2013
EN 55014-2:1997 / A1:2001 / A2:2008 / AC:1997

Directive 2014/35/EU (LVD) EN 60335-1:2012 / AC2014 / A11:2014 / A13:2017
/ A1:2019 / A14:2019 / A2:2019 / A15:2021
EN 60335-2-15:2015 / A11:2018
EN 62233:2008 / AC:2008

Directive 2011/65/EU (RoHS)
Delegated directive (EU) 2015/863

Lead (0.1%)
Mercury (0.1%)
Cadmium (0.01%)
Hexavalent chromium (0.1%) EN 63000:2018
Polybrominated biphenyls (PBB) (0.1%)
Polybrominated diphenyl ethers (PBDE) (0.1%)
Bis (2-ethylhexyl) phthalate (DEHP) (0.1%)
Benzylbutylphthalate (BBP) (0.1%)
Dibutylphthalate (DBP) (0.1%)
Diisobutylphthalate (DIBP) (0.1%)

This declaration of conformity is issued under the sole responsibility of the manufacturer.
Caivano (NA), 05/12/2022 Didiess S.r.l. | Ciro Perrella - CEO



DECLARATION OF CONFORMITY OF MATERIALS AND ITEMS INTENDED TO COME INTO CONTACT WITH FOOD

- We hereby declare that the material provided to you:
coffee machine - Baby Frog model
complies with:
the following EC Community legislation:
 - regulation 1935/2004/EC
 - regulation 2023/2006/EC
 - regulation 10/2011/EC and subsequent amendments and additions
 and with the following Italian legislation:
 - italian Presidential Decree 777/82 and subsequent amendments and additions
 - italian Ministerial Decree 21/03/1973 and subsequent amendments and additions (including Italian Ministerial Decree 195 of 06/08/2015 for steel components)
 - italian Ministerial Decree 76 of 18/04/2007
 - italian Ministerial Decree 174 of 06/04/2004
- The afore-mentioned item is made of a variety of materials, including:
 - steel
 - aluminium
 - brass
 - silicone
 - rubber
 - various types of polymers
- This declaration is valid from the date below and will be replaced in case of significant changes in the production of the item that is capable of changing certain essential requirements for compliance or in case of modification and updating of the legislative references mentioned in this declaration such as to require a new verification for compliance purposes. Appropriate documentation is available for the Competent Authorities who request it, to demonstrate such adequacy.

Caivano (NA), 21/08/2023

Didieess S.r.l. | Ciro Perrella - CEO



100% amica
della natura

Aroma
inalterato

Conveniente

Semplice
da usare

didiesse
l'esperto in cialde

Scegli una macchina a cialde,

**SCEGLI
UN MONDO
MIGLIORE!**



GUARDA
LE VIDEO
ISTRUZIONI



WATCH
THE VIDEO
TUTORIAL



Didiesse S.r.l.

Zona Ind. ASI - Pascarola SNC

80023 - Caivano (NA) - Italy

T. +39 081 559 52 38

Numero Verde: 800 217 661

info@didiesse srl.eu | www.didiesse srl.eu

